



PL

Tuner DVB-T  
**Instrukcja** obsługi

EN

DVB-T Tuner  
**Instructions** for use

Home & Office

**Spis treści**

Wskazówki bezpieczeństwa .....	3
Przedni panel .....	5
Tylny panel .....	5
Pilot zdalnego sterowania .....	6
Instalacja baterii .....	7
Użycie pilota zdalnego sterowania .....	8
Podłączenie .....	8
Instalacja .....	9
Program .....	10
Obraz .....	13
Wyszukiwanie programów .....	14
Czas .....	16
Opcja .....	17
System .....	17
USB .....	19
Specyfikacja .....	24

### WSKAZÓWKI BEZPIECZEŃSTWA

- Instrukcja obsługi jest integralną częścią produktu.
- Przed rozpoczęciem użytkowania urządzenia należy dokładnie zapoznać się z niniejszą instrukcją obsługi i bezwzględnie jej przestrzegać.
- Przed podłączeniem urządzenia do źródła zasilania należy zapoznać się z danymi technicznymi dotyczącymi urządzenia znajdującymi się w rozdziale Specyfikacja oraz na tabliczce znamionowej na urządzeniu, podłączyć tylko zgodnie z tymi wymaganiami.
- Należy zachować niniejszą instrukcję obsługi i kartę gwarancyjną wraz z dowodem zakupu w razie ewentualnej reklamacji.
- Przed użyciem należy sprawdzić, czy urządzenie nie jest uszkodzone, należy zwrócić szczególną uwagę na przewód zasilający. Jeżeli jakkolwiek część, a zwłaszcza przewód zasilający jest uszkodzona, nie należy korzystać z urządzenia.
- Nie wolno na własną rękę dokonywać napraw urządzenia. Wszelkich napraw może dokonywać jedynie Autoryzowany Punkt Serwisowy lub Serwis Centralny (dokładne dane znajdują się w Karcie Gwarancyjnej).
- Nigdy nie należy używać urządzenia w sposób niezgodny z jego przeznaczeniem i niniejszą instrukcją.
- Nigdy nie należy zanurzać urządzenia w wodzie lub jakimkolwiek innym roztworze.
- Producent nie ponosi odpowiedzialności za uszkodzenia mogące powstać w wyniku instalacji oraz użytkowania radia niezgodnie ze specyfikacją techniczną opisaną w niniejszej instrukcji.
- Otwarcie obudowy grozi porażeniem prądem elektrycznym.
- Podczas instalacji należy zadbać o wolną przestrzeń wokół urządzenia gwarantującą prawidłową wentylację.
- Nie ustawiać włączonego urządzenia na miękkich powierzchniach, dywanach lub inne materiałach które mogą ograniczyć cyrkulację powietrza
- Nie przykrywać obudowy urządzenia.
- Nie wystawiać urządzenia na działanie deszczu lub wilgoci.
- Na obudowie urządzenia nie umieszczać przedmiotów zawierających płyny (np. wazon)
- Nie zaleca się umieszczania w pobliżu urządzenia źródeł otwartego ognia takiego jak np. palące się świece.

- Urządzenie powinno stać na płaskiej stabilnej powierzchni.
- Nie dotykać przewodu zasilającego mokrymi rękoma.
- Grozi to porażeniem prądem elektrycznym.
- W celu wyjęcia przewodu z gniazda zasilającego należy chwycić za wtyczkę.
- Chronić przewód zasilający przed fizycznym i mechanicznym uszkodzeniem (np. skręcenie, itp.).
- Produkt należy chronić przed dziećmi, tuner ani opakowanie w żadnym wypadku nie może stać się przedmiotem zabaw dzieci.
- Chronić urządzenie przed upuszczeniem i wstrząsem
- Przed rozpoczęciem czyszczenia należy wyłączyć urządzenie od sieci zasilającej.
- Podczas czyszczenia nie używać ściereczek ani proszków do szorowania, a także rozpuszczalników takich jak spirytus czy benzyna.
- Podczas burzy i przed zostawieniem urządzenia na dłuższy czas należy wyłączyć urządzenie z gniazdka sieciowego.

## Przedni panel

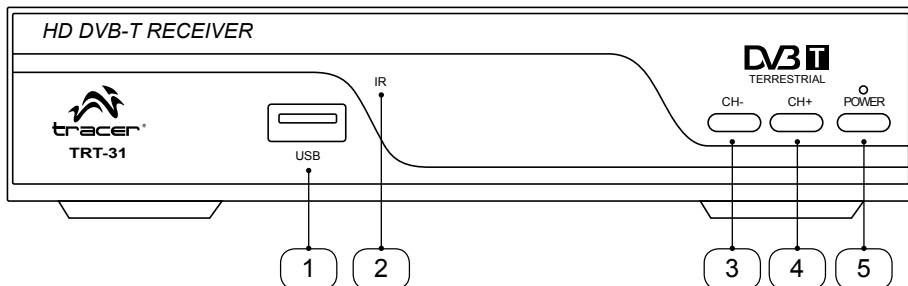

1. Port USB
2. Czujnik pilota
3. Poprzedni kanał
4. Następny kanał
5. Włącznik

## Tylny panel

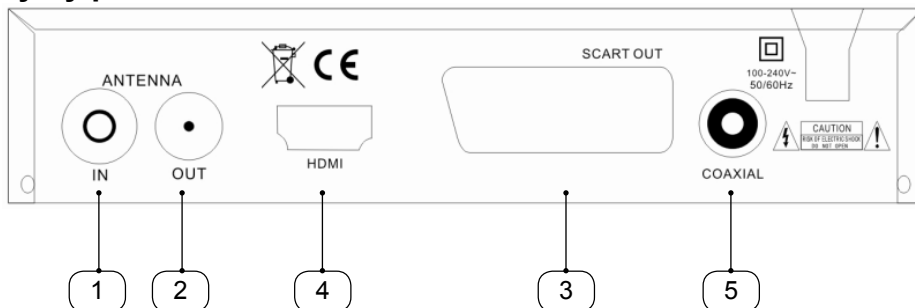

1. ANT IN – wejście sygnału telewizji kablowej lub kabla antenowego
2. ANT OUT – wyjście antenowe do telewizora lub innego odbiornika (sygnał nieprzetworzony)
3. SCART OUT – uniwersalne wyjście audio wideo
4. HDMI – wyjście cyfrowego sygnału audio wideo
5. COAXIAL – wyjście na wzmacniacz dźwięku.

## Pilot zdalnego sterowania

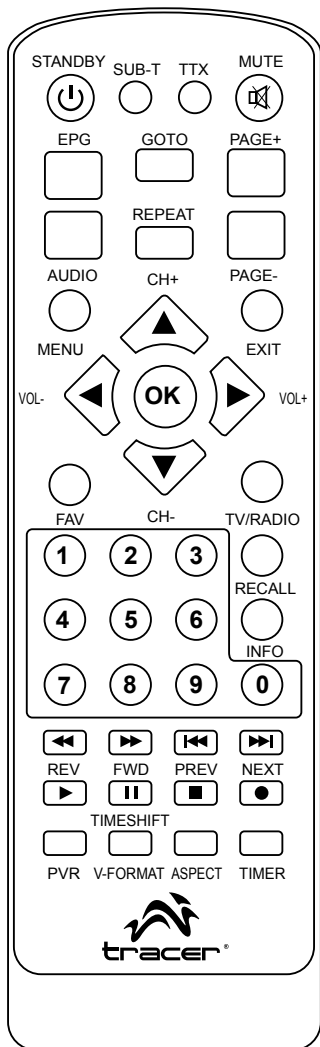

STANDBY	włączanie/wyłączanie
SUB-T	wybór napisów podczas oglądania filmu
TTX	telegazeta
MUTE	włączanie/wyłączanie dźwięku
EPG	uruchomienie przewodnika po programach
GOTO	wybór ścieżki do odtwarzania
PAGE+	przesuwanie do góry w menu
AUDIO	zmiana wersji językowej
REPEAT	powtarzanie odtwarzania pliku multimedialnego
PAGE-	przesuwanie w dół menu
MENU	wejście w główne menu
CH+	następny kanał
EXIT	skasowanie wybranej funkcji lub wyjście z poprzedniego trybu/menu
VOL-	zmniejszenie poziomu głośności
OK	potwierdzenie wybranej funkcji
VOL+	zwiększenie poziomu głośności
FAV	wywołanie listy ulubionych kanałów
CH-	poprzedni kanał
TV/RADIO	wybór TV - Radio
0-9	przyciski numeryczne
RECALL	powrót do poprzednio oglądanego programu
INFO	wywołanie informacji o kanale
◀◀ REV	cofanie odczytu
▶▶ FWD	przesuwanie odczytu do przodu
◀◀ PREV	poprzednia sekwencja
▶▶ NEXT	następna sekwencja
▶ PLAY	odtwarzanie
PAUSE	pauza
■ STOP	zatrzymanie odtwarzania lub nagrywania
● REC	uruchomienie funkcji nagrywania
PVR	wywołanie listy programów zapisanych na dysku
TIMESHIFT	timeshift
V-FORMAT	przełączenie HDMI 720P i 1080i
ASPECT	przełączenie 4:3/16:9
TIMER	włączanie/wyłączanie timera

## Instalacja baterii

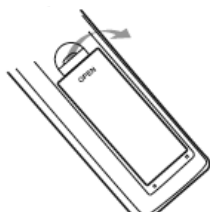

1. Otworzyć komorę baterii pilota.

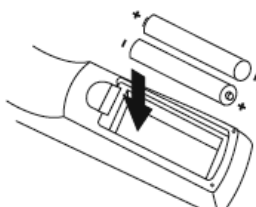

2. Włożyć do środka dwie baterie typu AAA.

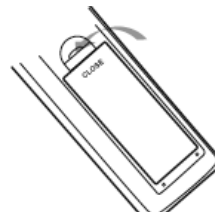

3. Zamknąć pokrywę komory.



### Ważne informacje dotyczące bezpieczeństwa



#### Urządzenia zasilane bateriami

- Niniejsze środki ostrożności dotyczą produktów, w których używane są baterie do ponownego ładowania (akumulatory) lub baterie jednorazowego użytku.
- Nieprawidłowe użytkowanie baterii może spowodować wyciek elektrolitu, przegrzanie lub wybuch. Uwolniony elektrolit jest źródłem korozji i może być toksyczny. Może powodować oparzenia skóry i oczu; jest również szkodliwy w przypadku połknięcia.

#### Aby zmniejszyć ryzyko wystąpienia urazu:

- Baterie należy przechowywać poza zasięgiem dzieci.
- Baterii nie należy podgrzewać, otwierać, nakłuwać, niszczyć ani wrzucać do ognia, oraz nie należy wkładać w odwrótny sposób do urządzenia. Należy zwracać szczególną uwagę na oznaczenie [+] i [-].
- Nie należy używać jednocześnie baterii starych i nowych ani baterii różnych typów (na przykład węglowo-cynkowych i alkalicznych).
- Nie należy dotykać metalowymi przedmiotami końcówek baterii w urządzeniu. Te elementy mogą się rozgrzać i spowodować oparzenia.
- Jeśli baterie są zużyte lub jeśli urządzenie ma być przechowywane przez dłuższy czas, należy wyjąć z niego baterie.
- Stare wyczerpane lub zużyte baterie należy wyjąć z urządzenia i przekazać do utylizacji lub recyklingu zgodnie z krajowymi przepisami dotyczącymi usuwania odpadów.
- W przypadku wycieku z baterii należy wyjąć wszystkie baterie, unikając kontaktu wyciekającego elektrolitu ze skórą lub odzieżą. Jeśli elektrolit z baterii zetknie się ze skórą lub odzieżą, należy natychmiast przemyć to miejsce wodą. Przed włożeniem nowych baterii należy dokładnie wyczyścić komorę baterii wilgotnym papierowym ręcznikiem.

#### Tylko baterie jednorazowego użytku

- **Uwaga.** Wymiana baterii na baterię nieprawidłowego typu może spowodować wybuch. Należy korzystać wyłącznie z baterii tego samego rozmiaru i typu (alkaliczne, cynkowo-węglowe lub cynkowo-chlorkowe).
- Nie należy ponownie ładować zwykłych baterii

#### Tylko baterie do ponownego ładowania (akumulatory):

- **Uwaga.** Wymiana baterii na baterię nieprawidłowego typu może spowodować wybuch. Należy korzystać wyłącznie z baterii tego samego typu i tej samej wartości znamionowej, co baterie dostarczone z urządzeniem.
- Ładowanie należy przeprowadzać wyłącznie przy użyciu ładowarki dostarczonej z produktem.

## Użycie pilota zdalnego sterowania

Należy nakierować pilota na czujnik zdalnego sterowania, umieszczony na przednim panelu, i nacisnąć przycisk POWER.

Odległość pilota od urządzenia nie powinna przekraczać 7 m, a kąt odchylenia wiązki od osi prostopadłej do panelu, nie powinien przekraczać 300 w każdym z kierunków.

**UWAGA:** Pilot może nie działać, jeżeli na drodze wiązki są przeszkody.

Źródło silnego światła takie jak światło słoneczne zmniejsza wrażliwość pilota.

## Podłączenie

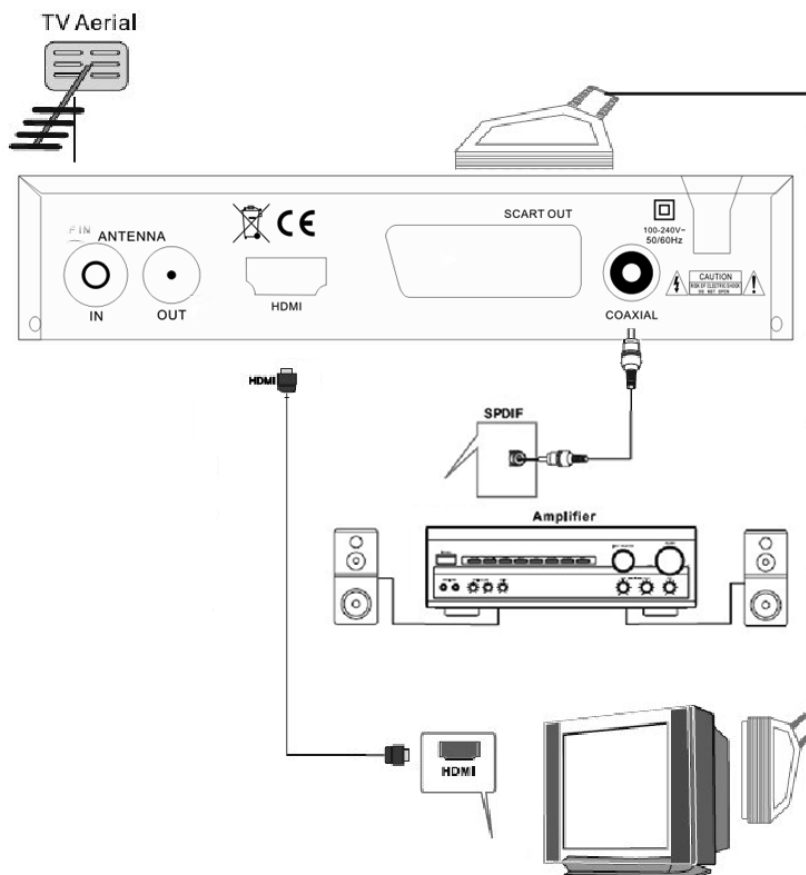



- Sygnał analogowy można przesłać do telewizora złączem SCART. Za pomocą kabla SCART należy połączyć odpowiednie gniazda w telewizorze i urządzeniu.
- Podłączeniem zapewniającym wysoką jakość dźwięku i obrazu jest połączenie za pomocą złącza cyfrowego HDMI. Należy podłączyć wyjście sygnału HDMI OUT w urządzeniu do wejścia HDMI IN w telewizorze za pomocą kabla posiadającego złącza HDMI.
- Podłączenie wzmacniacza kablem Coaxial jest opcjonalne.

## Instalacja

- Po włączeniu telewizora nacisnąć przycisk POWER na pilocie zdalnego sterowania.
- Pojawi się ekran instalacyjny telewizji cyfrowej DVB-T.



- W menu „Instrukcja instalacji” za pomocą przycisków ▲/▼ należy dokonać wyboru następujących ustawień: „Język menu OSD”, „Kraj” oraz „Wyszukiwanie programów”.
- Za pomocą przycisków ◀/▶ dokonać wyboru wartości ustawień.
- „Wyszukiwanie programów” należy zatwierdzić przyciskiem OK, wyświetli się okno „Wyszukiwanie programów” i urządzenie rozpocznie automatyczne wyszukiwanie programów.

## Program

- Nacisnąć przycisk MENU i wybrać „Program”.
- Za pomocą przycisków ▲/▼ należy dokonać wyboru wartości następujących ustawień: „Edycja programu”, „EPG”, „Sortowanie” i „LCN”.
- Za pomocą przycisków ◀/▶ dokonać wyboru wartości ustawień.



## Gry

Tuner umożliwia granie w 5 gier: Tetris, BoxMan, Snakes, Reversi i Jigsaw.

## Edycja programu

Po wybraniu i zaakceptowaniu tej funkcji wyświetli się prośba o podanie hasła (hasło fabryczne 000000, hasło główne do odblokowania 888888).

Po wpisaniu hasła i zatwierdzeniu go przyciskiem OK, wyświetli się menu edycji programu.



- Aby przesunąć program, należy wybrać program i nacisnąć przycisk PVR.
- Wyświetli się symbol przesunięcia.
- Za pomocą przycisków ▲/▼ należy przesunąć program.
- Powtórzyć powyżej opisane kroki, aby przesunąć więcej programów.
- Nacisnąć przycisk EXIT, aby zapisać zmiany i wyjść z menu.
- Aby pominąć program, należy wybrać program i nacisnąć przycisk V-FORMAT.
- Wyświetli się symbol pominięcia i program zostanie oznaczony jako pomijany.
- Powtórzyć powyżej opisane kroki, aby pominąć więcej programów.
- Nacisnąć przycisk EXIT, aby zapisać zmiany i wyjść z menu.
- Aby anulować pomijanie programu, należy wybrać program i nacisnąć przycisk V-FORMAT.
- Aby zablokować program, należy wybrać program i nacisnąć przycisk ASPECT.
- Wyświetli się symbol blokady i program zostanie oznaczony jako zablokowany.
- Powtórzyć powyżej opisane kroki, aby zablokować więcej programów.
- Nacisnąć przycisk EXIT, aby zapisać zmiany i wyjść z menu.
- Aby odblokować program, należy wybrać zablokowany program i nacisnąć przycisk ASPECT.
- Aby odtworzyć zablokowany program, należy podać hasło fabryczne 000000 lub ostatnio ustawione hasło (hasło główne do odblokowania 888888).
- Aby usunąć program, należy wybrać program i nacisnąć przycisk TIMER.
- Wyświetli się ostrzeżenie.
- Nacisnąć przycisk OK, aby potwierdzić usunięcie.
- Powtórzyć powyżej opisane kroki, aby usunąć więcej programów.
- Aby ustawić ulubione programy, należy wybrać program i nacisnąć przycisk FAV.
- Wyświetli się symbol ulubionego programu i program zostanie oznaczony jako ulubiony.
- Powtórzyć powyżej opisane kroki, aby ustawić więcej ulubionych programów.
- Nacisnąć przycisk EXIT, aby zapisać zmiany i wyjść z menu.
- Aby anulować ulubiony program, należy wybrać ulubiony program i nacisnąć przycisk FAV.
- Aby odtworzyć ulubiony program, należy nacisnąć przycisk FAV.
- Wyświetli się lista ulubionych programów.
- Za pomocą przycisków ▲/▼ należy wybrać program i potwierdzić swój wybór przyciskiem OK.

### EPG (elektroniczny przewodnik po programach)

W EPG są dostępne informacje o obecnie nadawanym programie i następnym programie.

- Nacisnąć przycisk EPG, aby wejść w menu elektronicznego przewodnika po programach.

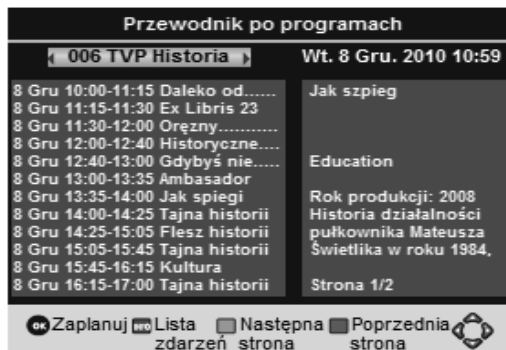

- Za pomocą przycisków ▲/▼ należy wybrać program.
- Jeżeli wyświetli się więcej niż jedna strona informacji, to należy nacisnąć przycisk TIMER, aby przejść do poprzedniej strony; lub przycisk ASPECT, aby przejść do następnej strony.
- Za pomocą przycisków ◀/▶ można wybrać inny kanał EPG.
- Nacisnąć przycisk INFO, aby wyświetlić informacje o numerze kanału, nazwie stacji telewizyjnej, czasie trwania i tytule obecnie nadawanego programu, oraz po nim bezpośrednio następującego.
- Nacisnąć przycisk OK, aby nagrać obecnie nadawany program.

### Sortowanie

Automatyczny sposób sortowania programów według LCN/ nazwy usługi(w kolejności alfabetycznej) / ID usługi / ONID.

### LCN

Włączenie/wyłączenie sortowania programów w kolejności określonej przez użytkownika.

## Obraz

- Nacisnąć przycisk MENU i wybrać Obraz.
- Za pomocą przycisków ▲/▼ należy dokonać wyboru odpowiednich ustawień: „Proporcje obrazu”, „Rozdzielczość”, „Format TV” i „Wyjście wideo”.
- Za pomocą przycisków ◀/▶ dokonać wyboru wartości ustawień.



### Proporcje obrazu

4:3 (Pełny, Rozciągnięty i LetterBox) lub 16:9 (Szerokoekranowy, PillarBox, Rozciągnięty).

### Rozdzielczość

480i / 480p dla systemu NTSC

576i / 576p dla systemu PAL

720p / 1080i / 1080p dla systemu NTSC lub PAL

### Format TV

PAL lub NTSC

## Wyszukiwanie programów

- Nacisnąć przycisk MENU i wybrać „Wyszukiwanie programów”.
- Za pomocą przycisków ▲/▼ należy dokonać wyboru odpowiednich ustawień: „Wyszukiwanie automatyczne”, „Wyszukiwanie ręczne”, „Kraj” i „Zasilanie anteny”.
- Za pomocą przycisków ◀/▶ dokonać wyboru wartości ustawień.

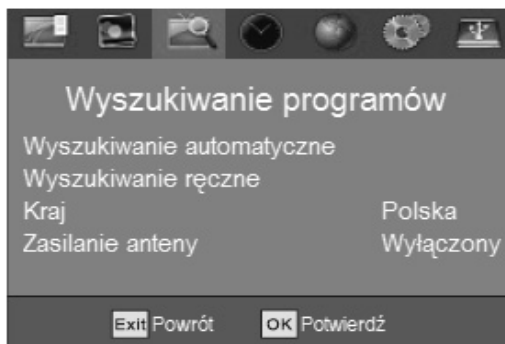

## Wyszukiwanie automatyczne

- Automatyczne skanowanie częstotliwości i zapisywanie dostępnych programów.
- Wszystkie wcześniej zapisane programy zostaną usunięte.
- Aby rozpocząć automatyczne wyszukiwanie, należy wybrać „Wyszukiwanie kanałów” i nacisnąć przycisk OK lub ►.
- Aby anulować automatyczne wyszukiwanie, należy nacisnąć przycisk EXIT.
- Programy, które zostały znalezione zostaną zapisane.



## Wyszukiwanie ręczne

- Skanowanie w celu poszukiwania nowych stacji do odtworzenia bez usuwania wcześniej zapisanych programów.
- Aby rozpocząć wyszukiwanie ręczne, należy wybrać „Wyszukiwanie ręczne” i nacisnąć przycisk OK lub ►.
- Na ekranie wyświetli się wyszukiwanie programów.
- Nacisnąć przycisk ◀ lub ►, aby wybrać program.
- Nacisnąć przycisk OK, aby rozpocząć wyszukiwanie ręczne.
- Znalezione kanały zostaną zapisane i dodane do listy.

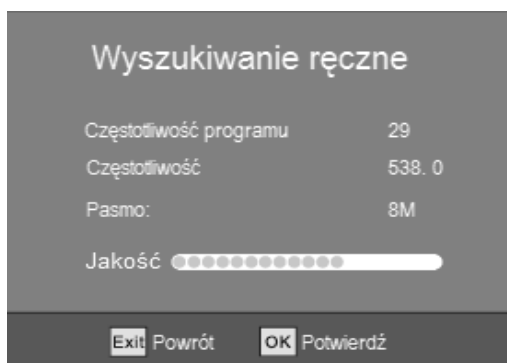

## Kraj

Doprecyzowanie ustawień regionalnych poprzez ustawienie odpowiedniego kraju w którym znajduje się urządzenie.

## Czas

- Nacisnąć przycisk MENU i wybrać „Czas”.
- Za pomocą przycisków ▲/▼ należy dokonać wyboru następujących ustawień: „Zmiana czasu”, „Region”, „Strefa czasowa” i „Wyłączyć po upływie”.
- Za pomocą przycisków ◀/▶ dokonać wyboru wartości ustawień.



### Zmiana czasu

Należy wybrać automatyczny lub ręczny.

### Region

Jeżeli zmiana czasu jest ustawiona na automatyczne, to należy wybrać region kraju.

### Strefa czasowa

Jeżeli zmiana czasu jest ustawiona na ręczne, to należy wybrać strefę czasową.

### Auto Standby

Funkcja Auto Standby umożliwia zaprogramowanie przejścia urządzenia w stan uśpienia po wybranym okresie czasu

### Włącz/Wyłącz

Uaktywnij funkcję Włącz/Wyłącz, następnie przesunij kursor w celu ustawienia czasu włączenia/wyłączenia.



## Opcja

- Nacisnąć przycisk MENU i wybrać Opcja.
- Za pomocą przycisków ▲/▼ należy dokonać wyboru następujących ustawień: „Język OSD”,
- „Język napisów”, „Język audio” i „Cyfrowy dźwięk”.
- Za pomocą przycisków ◀/▶ dokonać wyboru wartości ustawień.



## System

- Nacisnąć przycisk MENU i wybrać System.
- Za pomocą przycisków ▲/▼ należy dokonać wyboru następujących ustawień: „Blokada rodzicielska”, „Ustaw hasło”, „Przywróć ustawienia fabryczne” i „Informacje”.
- Za pomocą przycisków ◀/▶ dokonać wyboru wartości ustawień.

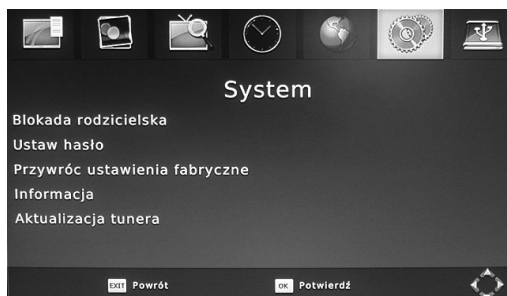

### **Blokada rodzicielska**

Pozwala określić wiek użytkownika w celu zablokowania hasłem programów oznaczonych jako dostępnych dla danej grupy wiekowej.

### **Ustaw hasło**

Aby ustawić lub zmienić hasło, należy wpisać hasło fabryczne 000000 (hasło główne do odblokowania 888888) lub poprzednio ustawione hasło w pole „Nowe hasło”, w celu potwierdzenia wpisać ponownie w polu „Potwierdź hasło”. Nacisnąć przycisk EXIT, aby zapisać zmiany i wyjść z menu.

### **Przywróć ustawienia fabryczne**

Skasowanie wszystkich dokonanych przez użytkownika ustawień i programów. Podać hasło fabryczne 000000 (hasło główne do odblokowania 888888) lub poprzednio ustawione hasło i potwierdzić przyciskiem OK.

### **Informacje**

Wyświetla informacje o zainstalowanym oprogramowaniu tunera.

### **Aktualizacja Tunera**

Funkcja “USB upgrade” umożliwia wykonanie aktualizacji oprogramowania tunera. Uwaga: istnieje pewne ryzyko uszkodzenia urządzenia podczas aktualizacji oprogramowania samodzielnie przez użytkownika.

Jest to funkcja serwisowa i powinna być wykonywana przez autoryzowany serwis. Uszkodzenia spowodowane aktualizacją oprogramowania przez użytkownika są wyłączone z zakresu gwarancji.

## USB

- Nacisnąć przycisk MENU i wybrać USB.
- Za pomocą przycisków ▲/▼ należy dokonać wyboru następujących ustawień: „Multimedia”, „Konfiguracja zdjęć”, „Konfiguracja napisów” i „Konfiguracja PVR”.
- Za pomocą przycisków ◀/▶ dokonać wyboru wartości ustawień.



Jeżeli USB nie jest podłączone, to wyświetla się ostrzeżenie „Nie znaleziono urządzenia USB”.



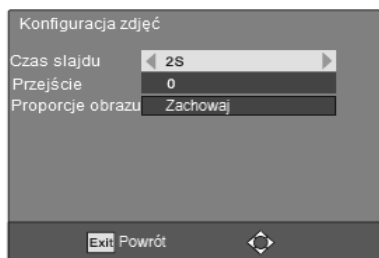
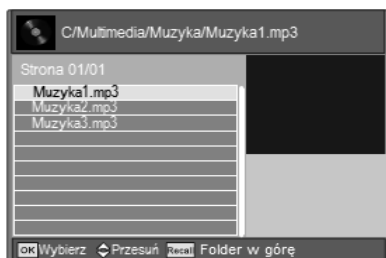

### Konfiguracja zdjęć

Można ustawić czas prezentacji poszczególnych zdjęć w trakcie pokazu od 1sek. do 8sek. na jedno zdjęcie.

W pozycji „Zachowaj” format zdjęcia oznacza wyświetlanie zdjęcia w proporcjach 16:9.

Jeżeli zdjęcia są w innym formacie, to preferowanym ustawieniem jest „Odrzuć” – optymalne dobranie proporcji zdjęcia.

### Konfiguracja napisów

Można ustawić wyświetlanie napisów: wielkość czcionki (mała / średnia / duża), tło napisów (przezroczyste / szare / żółto-zielone / białe), kolor napisów (Białe / Czarne / Czerwone / Niebieskie / Zielone).

### Konfiguracja PVR

Można określić parametry dysku do użycia w funkcjach nagrywania, możliwość sformatowania pamięci USB (FORMATOWANIE KASUJE WSZYSTKIE PLIKI).

## Nagrywanie

### za pomocą przycisku REC

- Podłączyć za pomocą interfejsu USB przenośny zewnętrzny pamięć USB.
- Po wyświetleniu komunikatu „Nośnik USB podłączony”, należy nacisnąć przycisk REC.
- Dla prawidłowego nagrywania i odtwarzania wymagane są pamięci, które obsługują standard USB 2.0.
- Nacisnąć przycisk REC, aby rozpocząć nagrywanie aktualnego programu.
- Nacisnąć przycisk REC ponownie, aby dokonać wyboru czasu długości nagrania.
- Nacisnąć przycisk INFO podczas nagrywania, aby wyświetlić informację o ilości wolnego miejsca na nośniku, systemie plików, nazwie powstającego pliku, maksymalnej wielkości pliku, maksymalnym czasie nagrania i aktualnej wielkości pliku.

### za pomocą funkcji EPG

- Nacisnąć przycisk EPG, aby wywołać menu elektronicznego przewodnika po programach.
- Za pomocą przycisków ▲/▼ należy wybrać program i nacisnąć przycisk OK lub przycisk TIMER, aby wywołać „Plan nagrania”.
- Nacisnąć przycisk PVR, aby ustawić parametry nagrania.
- Nacisnąć przycisk EXIT, aby zapisać zmiany i wyjść z menu.
- Nacisnąć przycisk PVR, aby odtworzyć elektroniczny przewodnik po programach.
- Za pomocą przycisków ◀/▶ wybrać nagrany plik i nacisnąć przycisk OK, aby go odtworzyć.

Dodaj zdarzenie	
Typ programu	◀ TV ▶
Nr programu	001
Nazwa programu	SZTV01
Data startu	01/01/2000
Czas startu	02:14
Czas zakończenia	02:14
Powtarzaj	Raz
Tryb	Widok

- Aby usunąć zaplanowane nagranie, należy nacisnąć przycisk TIMER, aby wywołać „Plan nagrania”.
- Wybrać zaplanowane nagranie i nacisnąć przycisk TIMER, aby usunąć go.

INFO	
Tryb PVR	NAGRYWANIE
Pojemność dysku	31.23GB
Przestrzeń na dysku	29.14GB
System plików	FAT32
Rozmiar klastra	16KB
Nazwa pliku	SZTVM04-05152011-01
Maks. rozmiar nagrania	29.17GB
Maks. czas nagrania	42:16:32
Bitrate nagrania	202KB/S
Rozmiar odtwarzanego pliku	OKB
Rozmiar nagrywanego pliku	37.00MB

- Aby usunąć nagranie, należy nacisnąć przycisk PVR, i następnie przycisk ASPECT.

#### UWAGA:

- Producent nie gwarantuje kompatybilności ze wszystkimi urządzeniami USB oraz nie ponosi odpowiedzialności za utratę danych, która może wystąpić wskutek podłączenia.
- Rozpoznanie zewnętrznej pamięci z dużą ilością danych przez urządzenie może trwać dłużej.
- Urządzenie może nie odtwarzać niektórych plików, nawet gdy są w odpowiednim formacie.
- Jeżeli zużycie energii urządzenia USB jest wyższe niż 500mA należy zastosować zewnętrzny zasilacz AC-DC do zasilania urządzenia USB.

### Timeshift

Zatrzymanie programu transmitowanego na żywo.



- Nacisnąć przycisk PAUSE, aby aktywować funkcję Timeshift.
- Nacisnąć przycisk PLAY, aby kontynuować oglądanie programu z przesunięciem czasowym.
- Nacisnąć przycisk GOTO, aby dokonać wyboru ścieżki do odtwarzania.
- Nacisnąć przycisk REW / FF, aby przewijać do tyłu / przodu z przesunięciem czasowym.
- Nacisnąć przycisk STOP, aby zakończyć działanie funkcji Timeshift.

**SPECYFIKACJA**

Pasmo odbioru	170~ 230MHz / 470 – 860MHz
Poziom sygnału wejściowego	-78~ -20dBm
Szerokość pasma	7MHz / 8kHz
Modulacja	QPSK, 16QAM, 64QAM
Odtwarzane formaty wideo i audio	MPEG4 AVC/H.264 HP@L4 / MPEG2 MP@ML.HL MPEG-1 ( layer 1&2&3), MPEG-2 Layer 2, WMA, obsługa dźwięku przestrzennego do systemu 7.1 włącznie
Obsługiwana rozdzielczość	480i/480p/576i/576p/720p/1080i/1080p
Wyjście wideo i audio	HDMI, SCART, Coaxial, L/R (SCART)
Obsługiwana pojemność urządzenia USB	500GB
Obsługiwane formaty	AVI, MKV, Xvid, MPEG4, TS, TP, M2TS, MPG, MP4,
MOV, VOB MP3, WMA, AAC, JPEG, BMP	
Napięcie zasilania	220–240V AC – 50/60Hz
Maksymalny pobór mocy	<6W
Pobór mocy w trybie czuwania	<0.5W





**Content**

Safety instructions..... 26  
Front panel..... 28  
Rear panel..... 28  
Remote control..... 29  
Battery installation..... 30  
Remote control use..... 31  
Connection..... 31  
Instalation..... 32  
Program..... 33  
Picture..... 34  
Channel search..... 35  
Time..... 37  
Option..... 40  
System..... 40  
USB..... 42  
Specifcation..... 47

## SAFETY INSTRUCTIONS

- Instruction manual is an integral part of the product.
- Carefully read and follow the below manual before use.
- Get acquaintance with the technical data, available in the chapter Specification or on the rating plate, prior to connect the appliance to the electrical source of power.
- Keep this Instruction Manual and the Warranty Card along with the proof of purchase for any claims.
- Before use check if the appliance is not damaged. Particular attention must be paid to the power cord. Should any component, including the power cord, be damaged the appliance must not be used.
- Never attempt any repairs of the appliance. Any repairs must be performed by an Authorized Service Station or a Central Service (more information see the Warranty Card).
- Never use the appliance in a manner inconsistent with the intended use and this Manual.
- Never immerse the appliance in water or any other solution.
- The manufacturer is not liable for any damages that may arise as a result of installation and use of the car audio system not in accordance with the technical specification described in this manual.
- Never open nor remove the housing, as doing so may cause electric shock.
- Ensure unobstructed clearance around the appliance.
- Do not place the appliance on soft surfaces, carpets, or similar surfaces that could block ventilation from the bottom.
- The ventilation should not be impeded by covering the housing.
- Do not expose the appliance to rain or an environment where it may be splashed by water or other liquids.
- Do not place containers or objects containing liquid (e.g. vases) on top of the appliance.
- Keep the appliance away from naked flames (e.g. burning candles).
- Install the appliance on a stable, flat surface.
- When unplugging the power supply cord, be sure to grasp the power supply plug; never pull on the cord itself.
- Never plug in nor remove the power supply plug with wet hands, as doing so may cause electric shock.

## Instructions for use

---



- Cable should be protected against physical and mechanical damage (e.g. bending).
- Keep out of reach of children. Children should not play with tuner and packaging.
- Protect the device from being dropped.
- Switch off the power, and unplug the power supply plug for safety cleaning purposes when cleaning.
- When cleaning do not use abrasive sponges, substances and products containing solvents, benzene or alcohol.
- Switch off the power, and unplug the power supply plug for safety purposes during storm or before leaving the appliance unused for an extended period.

## Front panel

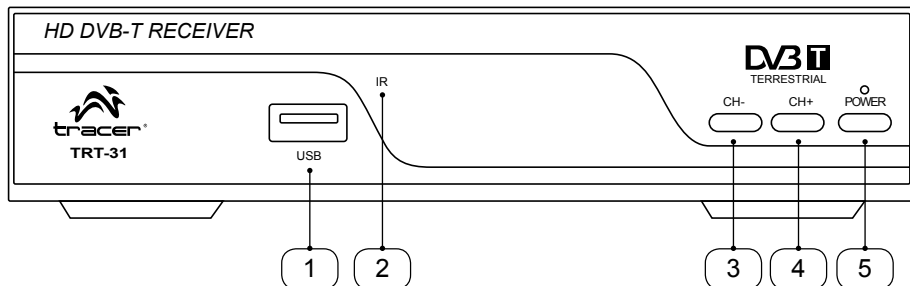

1. USB port
2. Remote control sensor
3. Channel down
4. Channel up
5. POWER

## Rear panel

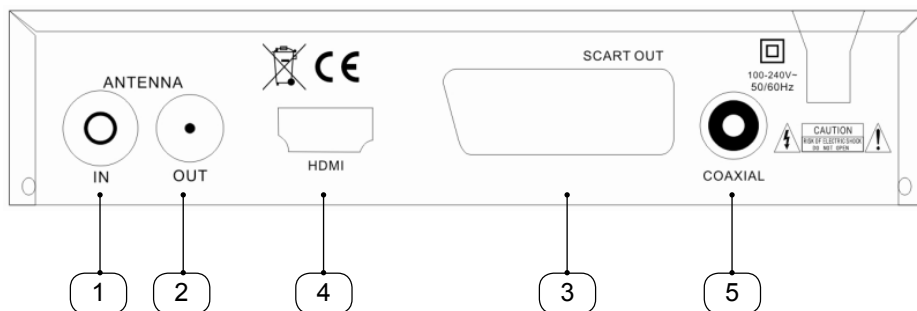

1. ANT IN – connect to a CATV line or antenna input jack
2. ANT OUT – connect a RF signal from the unit to either the RF input jack on TV or to other unit (unprocessed signal)
3. SCART OUT – connect this port to the TV via SCART cable
4. HDMI – connect this socket to the HDMI socket on television via HDMI cable
5. COAXIAL – connect a digital amplifier output

## Remote control

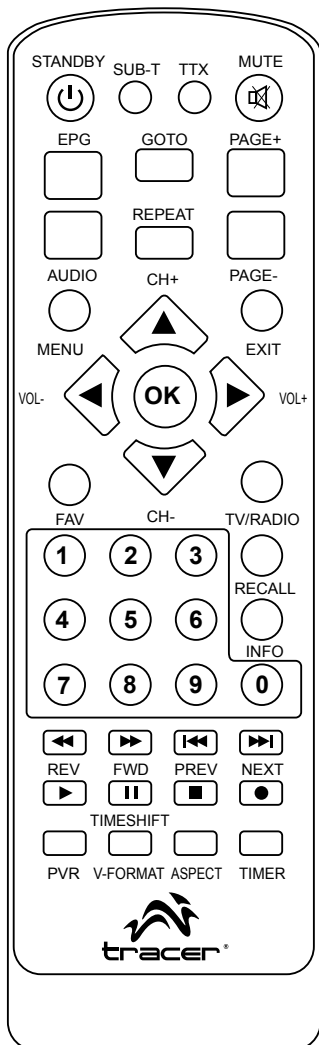

- |           |  |
|-----------|--|
| STANDBY   | switch on/off  |
| SUB-T     | display subtitles  |
| TTX       | switch on teletext   |
| MUTE      | enable or disable audio  |
| EPG       | display electronic program guide   |
| GOTO      | move directly to video on demand section                                 |
| PAGE+     | move up on the menu  |
| AUDIO     | change language  |
| REPEAT    | repeat play multimedia file  |
| PAGE-     | move down on the menu  |
| MENU      | display the main menu or return to previous menu                         |
| CH+       | change channel up  |
| EXIT      | quit current menu  |
| VOL-      | decrease the volume  |
| OK        | confirm the choice   |
| VOL+      | increase the volume  |
| FAV       | display the favourite channels selected                                  |
| CH-       | change channel down  |
| TV/RADIO  | switch between digital radio and DVB-T modes                             |
| 0-9       | numeric keys to select the channel                                       |
| RECALL    | return to the previous channel   |
| INFO      | display channel information  |
| ◀◀ REV    | rewind   |
| ▶▶ FWD    | fast-forward   |
| ◀◀ PREV   | move to previous   |
| ▶▶ NEXT   | move to next   |
| ▶ PLAY    | play file  |
| PAUSE     | pause file   |
| ■ STOP    | stop file  |
| ● REC     | save the current channel to the external USB memory (f.e. HDD, pendrive) |
| PVR       | open the file list screen  |
| TIMESHIFT | timeshift  |
| V-FORMAT  | switch the HDMI 720P and 1080i   |
| ASPECT    | switch 4:3 / 16:9  |
| TIMER     | switch on/off timer  |

## Battery installation

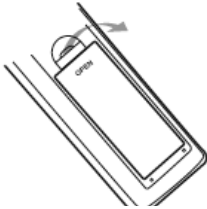

1. Open the cover

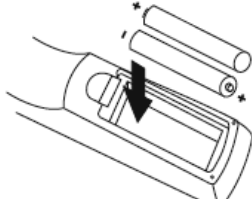

2. Install batteries



3. Close the cover



### Important safety information



#### Battery-powered devices

- The following safety measures apply to products that use rechargeable or disposable batteries.
- Incorrect use of batteries may result in leakage, overheating or explosion. Battery leak can cause corrosion and can be toxic. It may also cause skin and eye burns and it is harmful if swallowed.

#### To reduce the risk of injury:

- Keep batteries away from children.
- Do not heat, take apart, pierce, destroy or throw batteries into fire. Do not insert reversely. Strictly observe the [+] and [-] indications.
- Do not mix old and new batteries as well as batteries of different type (e.g. carbon-zinc with alkaline batteries).
- Do not touch battery ends with metal objects when the batteries are inserted into your device. The objects may heat up, causing burns.
- Remove batteries if they are drained or if your device will not be used for a long time.
- Remove drained, old or worn out batteries and have them disposed of or recycled according to your local waste disposal regulations.
- If batteries are leaking, remove them, making sure your skin and clothes do not come in contact with the liquid. If they do, rinse the affected area with water. Before inserting new batteries, clean the battery compartment thoroughly with a damp paper towel.

#### For disposable batteries only

- **Warning.** To avoid the risk of explosion, do not insert batteries of incorrect type. Use only batteries of the same size and type (alkaline, zinc-carbon or zinc-chloride).
- Do not charge disposable batteries.

#### For rechargeable batteries only:

- **Warning.** To avoid the risk of explosion, do not insert batteries of incorrect type. Use only batteries of the same type and rating as batteries supplied with your device.
- Do not charge your batteries using chargers other than the one supplied.

## Remote control use

Point the remote control towards the appliance and press the power button.  
The remote control has a range of up to 7 meters from the appliance at an angle of up to 30 degrees each direction.

**WARNING:** The remote control will not operate if its path is blocked.  
Sunlight or very bright light will decrease the sensitivity of the remote control.

## Connection

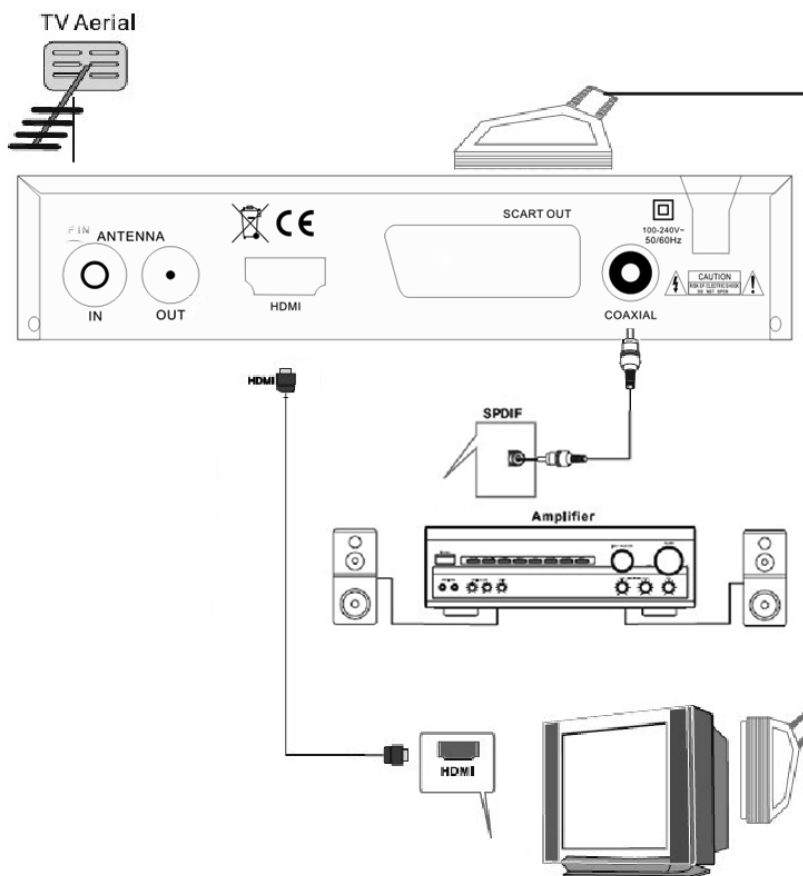

- For basic connection the appliance to the TV set, SCART connection can be used.
- For a higher quality sound, use a direct HDMI (high-definition multimedia interface that enables transmission of digital audio and video signals using a single cable) connection.
- Coaxial cable connection to a digital amplifier is optional.

## Installation

- Switch the TV on. Press the power button on the remote control.
- The installation guide menu will appear on the TV screen.



- In the menu "Installation Guide " press the ▲ / ▼ button to select the following settings: "OSD Language", "Country" and "Channel Search".
- Press the ◀ / ▶ to adjust the setting.
- Press the OK button for Channel Search to start automatic channel search. When the search is complete, you can start watching TV programs.



## Program

- Press the Menu button and select Program.
- Press the ▲ / ▼ button to select the following settings: “Program Edit”, “EPG”, “Sort” and “LCN”.
- Press the ◀ / ▶ to adjust the setting.
- To confirm the setting and quit the menu, press the EXIT button.



## Game

There is five games for you: Tetris; BoxMan; Snakes; Reversi; Jigsaw.

## Program edit

This menu requires a password to access.

The default password is 000000. The master unlock password is 888888.



- To move program, select the program and press the PVR button.
- The move symbol will be displayed.
- Press the ▲ / ▼ button to move the program.
- Repeat the previous steps to move more programs.
- To confirm the setting and quit the menu, press the EXIT button.
- To skip program, select the program and press the V-FORMAT button.
- The skip symbol will be displayed and the program will be marked as skipped.
- Repeat the previous steps to skip more programs.
- To confirm the setting and quit the menu, press the EXIT button.
- To cancel skip program, select the skip program and press the V-FORMAT button.
- To lock program for restricted viewing, select the program and press the ASPECT button.
- The lock symbol will be displayed and the program will be marked as locked.
- Repeat the previous steps to lock more programs.
- To confirm the setting and quit the menu, press the EXIT button.
- To cancel locked program, select the locked program and press the ASPECT button.
- To watch the locked program, enter either the default password 000000 or last set password. The master unlock password is 888888.
- To delete program, select the program and press the TIMER button.
- Warning message will be displayed.
- Press the OK button to confirm delete.
- Repeat the previous steps to delete more programs.
- To set favorite program, select the program and press the FAV button.
- The favorite symbol will be displayed and the program will be marked as favorite.
- Repeat the previous step to set more favorite programs.
- To confirm the setting and quit the menu, press the EXIT button.
- To cancel favorite program, select the favorite program and press the FAV button.
- To watch favorite program, press the FAV button and the Favorite list will be displayed.
- Press the ▲ / ▼ button to browse through favorite programs.
- Press the OK button to watch the favorite program.

## EPG (Electronic Program Guide)

- EPG provides continuously updated menus displaying broadcast programming or scheduling information for current and upcoming programming.
- Press the EPG button to access the Electronic Program Guide.



- Press the ▲ / ▼ button to select the program.
- If there is more than one page of information, press the TIMER button to move up, or the ASPECT button to move down.
- To select another EPG channel, press the ◀ / ▶ button.
- For information press the INFO button, and for schedule recording press the OK button.

## Sort

The channels can be sorted into ascending order (by LCN), alphabetical order (by Service Name), according to the station (by Service ID), according to ONID.

## LCN

Switch LCN (logical channel number) on or off when channels are manually sorted.

## Picture

- Press the MENU button and then select Picture.
- Press the ▲ / ▼ button to select the following settings: "Aspect Ratio", "Resolution", "TV format" and "Video Output".
- Press the ◀ / ▶ to adjust the setting.
- To confirm the setting and quit the menu, press the EXIT button.



### Aspect Ratio

4:3 (for FULL, Pan&Scan and LetterBox) or 16:9 (Wide screen, PillarBox, Pan&Scan)

### Resolution

480i / 480p for NTSC TV system

576i / 576p for PAL TV system

720p / 1080i / 1080p for NTSC or PAL TV system

### Picture format

NTSC for NTSC TV system

PAL for PAL TV system

## Channel search

- Press the MENU button and then select Picture.
- Press the ▲ / ▼ button to select the following settings: “Auto Search”, “Manual Search”, “Country” and “Antenna Power”.
- Press the ◀ / ▶ to adjust the setting.
- To confirm the setting and quit the menu, press the EXIT button.



## Auto search

- Automatically searches for channels and saves them once the scanning is complete.
- All previously saved channels and settings will be deleted.
- To start auto search, should select Auto search and press the OK button or the ▶ button.
- To cancel auto search, press the EXIT button.
- Any channels that have been found will be saved.



### Manual search

- Searches for new channels without deleting previously saved channels and settings.
- To start manual search, select Manual search and press the OK button or the ► button.
- The channel search screen will appear.
- Press the ◀ / ▶ button to select the channel frequency.
- Press the OK button to start the search.
- Found channel will be saved and added to the list.

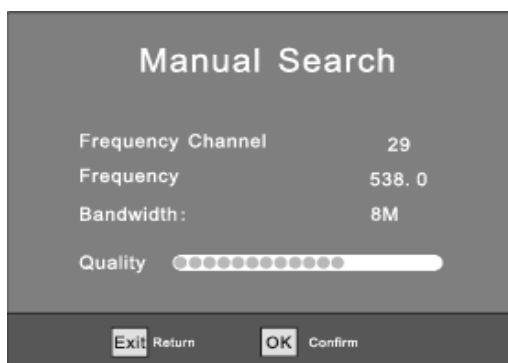

### Country

Select your country name.

## Time

- Press the MENU button and then select Time.
- Press the ▲ / ▼ button to select the following settings: “Time Offset”, “Country Region”, “Time Zone” and “Sleep”.
- Press the ◀ / ▶ to adjust the setting.
- To confirm the setting and quit the menu, press the EXIT button.



### Time offset

Select auto or manual time offset.

### Country region

When time offset is set to auto, select the country region.

### Time zone

When time offset is set to manual, select the time zone.

### Auto Standby

When select Auto Standby, the appliance will enter standby mode after selected time.

### Power on/off

Set Power On and Power Off as enable then move the cursor to set Power On/Off Time.

## Option

- Press the MENU button and then select Option.
- Press the ▲ / ▼ button to select the following settings: “OSD Language”, “Subtitle Language”, “Audio Language” and “Digital Audio”.
- Press the ◀ / ▶ to adjust the setting.
- To confirm the setting and quit the menu, press the EXIT button.



## System

- Press the MENU button and then select System.
- Press the ▲ / ▼ button to select the following settings: “Parental Guidance”, “Set Password”, “Restore Factory Default” and “Information”.
- Press the ◀ / ▶ to adjust the setting.
- To confirm the setting and quit the menu, press the EXIT button.





## **Parental guidance**

Age limit can be specified to lock some programs.

## **Password**

To set or change password for locked programs, enter previously set password or the default password 000000 and enter new password. The master unlock password is 888888.

Press the OK button to confirm new password. To quit the menu, press the EXIT button.

## **Restore Factory Default**

To restore factory default, enter password or the default password 000000 and the OK button to confirm. The master unlock password is 888888.

All preset channels and settings will be deleted.

## **Information**

To show the software information here.

## **Software Update**

Choosing "USB upgrade" enables performance of software upgrade of the unit.

Attention: there is some risk of damaging the unit during software upgrade done by the user himself. This is service function and it should be performed by authorized service.

Any damages caused by software upgrade performed by user himself are excluded from the scope of warranty.

## USB

- Press the MENU button and then select USB.
- Press the ▲ / ▼ button to select the following settings: “Multimedia”, “Photo Configure”, “Movie Configure” and “PVR Configure”.
- Press the ◀ / ▶ to adjust the setting.
- To confirm the setting and quit the menu, press the EXIT button.



When USB is not connected, warning message is “No USB device is found” will be displayed.

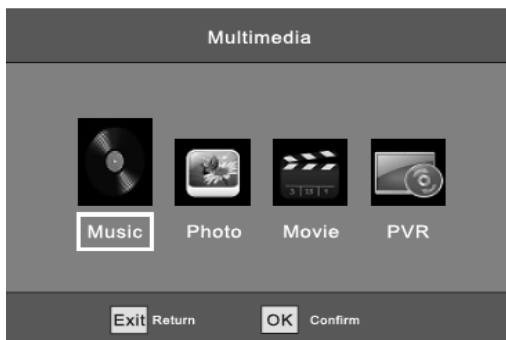

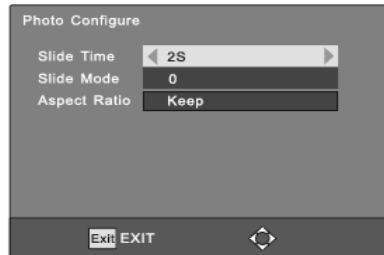

## Photo

Slide show interval to 1 – 8sec.

Aspect ratio: Keep to play picture in its original aspect. Discard to play picture in full screen mode.

## Movie

- Select size. Available settings are: Small, Normal and Big.
- Select subtitle background color. Available settings are: Transparent, Grey, Yellow green and White.
- Select subtitle font color. Available settings are: White, Black, Red, Blue and Green.

## PVR

Information of the connected USB storage device is displayed.

Formats the connected device. WILL DELETE ALL FILES.

## Record

**First, connect USB storage memory and press the RECORD button.**

- Press the REC button to record the current program via USB.
- For proper recording and playback USB 2.0 standard is required.
- Press the REC button to select the recording time.
- Press the INFO button to watch recording information.
- Press PVR button to open the PVR file list.
- Select recorded file and press the OK button to play the file.

**The other way to schedule the program to record is pressing the blue button or from the EPG menu.**

- To schedule a recording press the Timer button, press the PVR button to add a schedule.
- Adjust the settings according to the schedule of the event (start-end time, record/view, etc.). Press the OK button.
- To quit the menu, press the EXIT button.

Event Add	
Channel Type	TV
Channel No.	0001
Channel Name	SZTV01
Start Date (M/D/Y)	01/01/2000
Start Time	02:14
End Time	02:14
Repeat	Once
Mode	View

- To delete a scheduled event, press the Timer button to view the list of scheduled events.
- Press the arrow button to display the event to be deleted and press the Timer button to delete.
- To delete a recording file, press the PVR button and press the Aspect button to delete.
- For recording high definition TV programs, the version and speed of USB device should be 2.0 or above, otherwise the appliance may not record HD correctly.

- When recording to USB or external hard disc, wait a few seconds before pressing the REC button after inserting the storage device. Otherwise, the appliance can freeze the signal. If that happens, remove the storage device and connect again.

**NOTE:**

- Compatibility with all USB devices is not guaranteed and no responsibility for any loss of data that may occur when USB device is connected to the tuner.
- It may take longer for the system to read the content of USB with large amount of data. NOTE: Some USB devices may be not properly recognized.
- Some files may not play or display depending on the content even when they are in supported format.
- Use external AC-DC power adapter for USB storage device if the USB power consumption larger than 500mA.

### Timeshift

Press the PAUSE button, press the PLAY button to play recorded program from the very beginning.



- Press the GOTO button to select playing time, play time can not exceed the current time.
- Press the FF / REW button to move through current recording.
- NOTE: Time shifting is only available when USB HDD is connected to system and read / record speed is high enough to support that.
- Press STOP button to end the playing mode. The appliance will keep recording but will return to current time.
- Press the PAUSE button to start playback again from the very beginning of the recording.
- Press the STOP button again to stop recording.

INFO	
PVR Mode	RECORD
Disk Total Space	31.23GB
Disk Free Space	29.14GB
File System	FAT32
Cluster Size	16KB
File Name	SZTVM04-05152011-01
Max Record Size	29.17GB
Max Record Time	42:16:32
Record Bitrate	202 KB/S
Cur Play Size	0KB
Cur Record Size	37.00MB



## SPECIFICATION

Input frequency	170 – 230MHz / 470 – 860MHz
RF input level	-78 – -20dBm
IF bandwidth	7MHz / 8kHz
Modulation	QPSK, 16QAM, 64QAM
Decoder format	MPEG4 AVC/H.264 HP@L4 / MPEG2 MP@ML.HL MPEG-1 ( layer 1&2&3), MPEG-2 Layer 2, WMA, surround sound supported up to 7.1
Output format	480i/480p/576i/576p/720p/1080i/1080p
Output port	HDMI, SCART, Coaxial, L/R (SCART) USB2.0
Supported capacity	up to 500GB
Supported media	AVI, MKV, Xvid, MPEG4, TS, TP, M2TS, MPG, MP4, MOV, VOB MP3, WMA, AAC, JPEG, BMP,
Supply voltage	220–240V AC – 50/60Hz
Maximum power consumption	<6W
Standby power consumption	<0.5W



**Symbol odpadów pochodzących  
ze sprzętu elektrycznego i elektronicznego  
(WEEE - ang. Waste Electrical and Electronic Equipment)**

Użycie symbolu WEEE oznacza, że niniejszy produkt nie może być traktowany jako odpad domowy. Zapewniając prawidłową utylizację pomagasz chronić środowisko naturalne. W celu uzyskania bardziej szczegółowych informacji dotyczących recyklingu niniejszego produktu należy skontaktować się z przedstawicielem władz lokalnych, dostawcą usług utylizacji odpadów lub sklepem, gdzie nabyto produkt.



**tracer**<sup>®</sup>

Importer:  
Megabajt Sp. z o.o., ul. Rydygiera 8a, 01-793 Warszawa